

第44回 倉吉市卓球選手権大会

(記録)

2019年6月16日(日)

鳥取県立倉吉体育文化会館

主催 倉吉市卓球協会

<http://www.ncn-k.net/kurayosisi-tta>

協賛 日本卓球株式会社

Nittaku®



平成29・30年度全日本卓球選手権大会
公式使用球

プラ3スタープレミアム

*World
Standard*

世界中のトップ選手たちが
称賛し続ける卓球ボール。

★★★
世界標準

男子団体

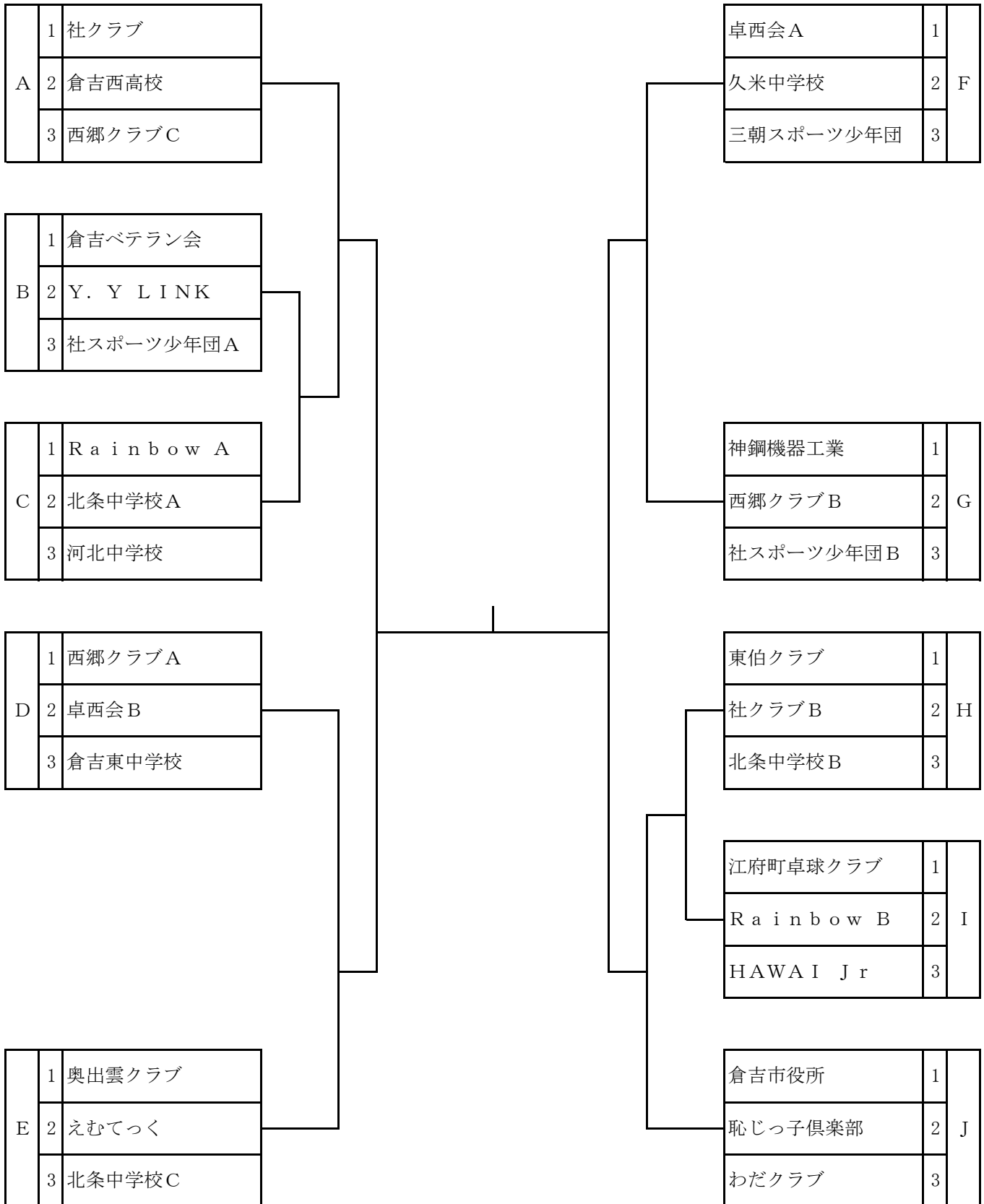

男子団体 (1位トーナメント)

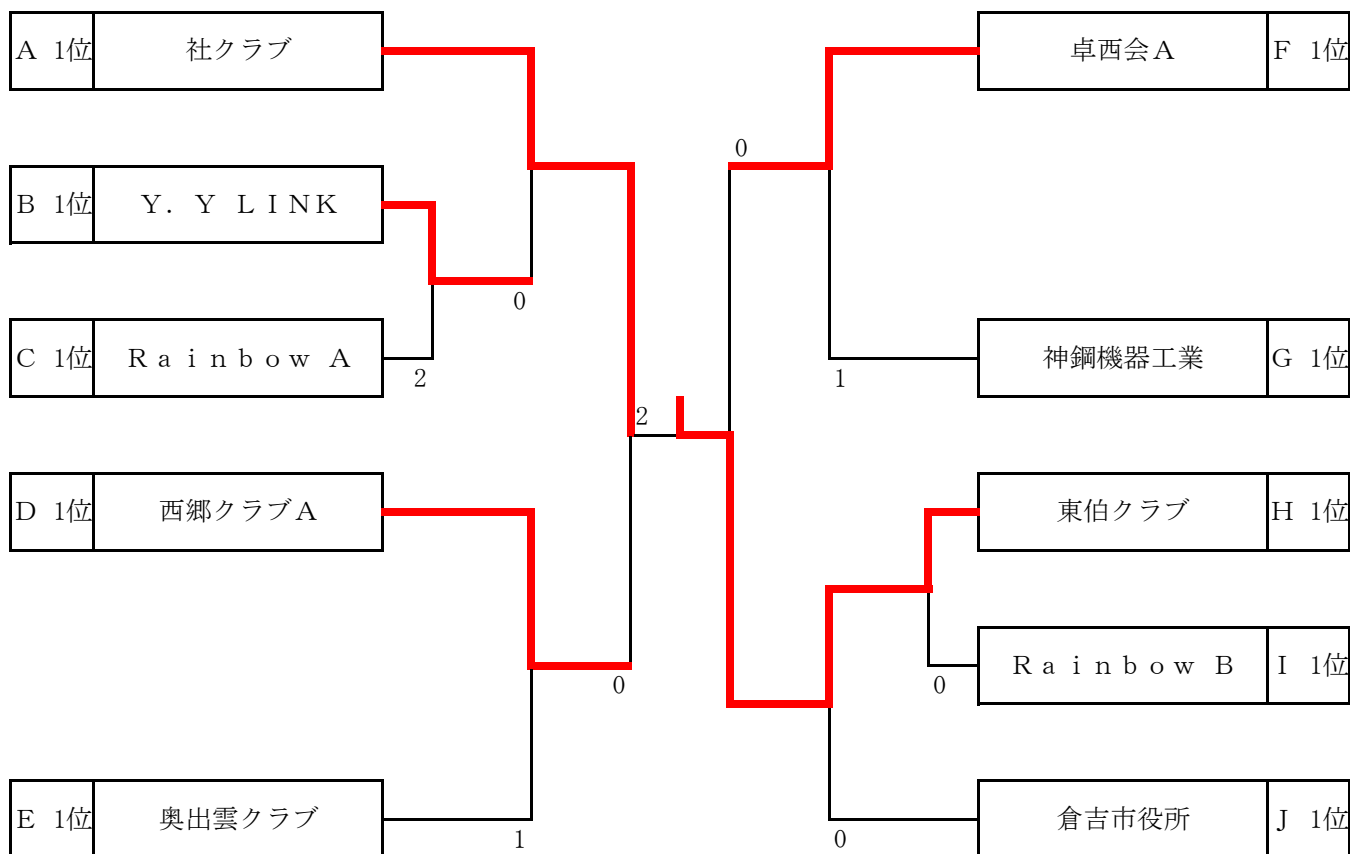

男子団体 (2位トーナメント)

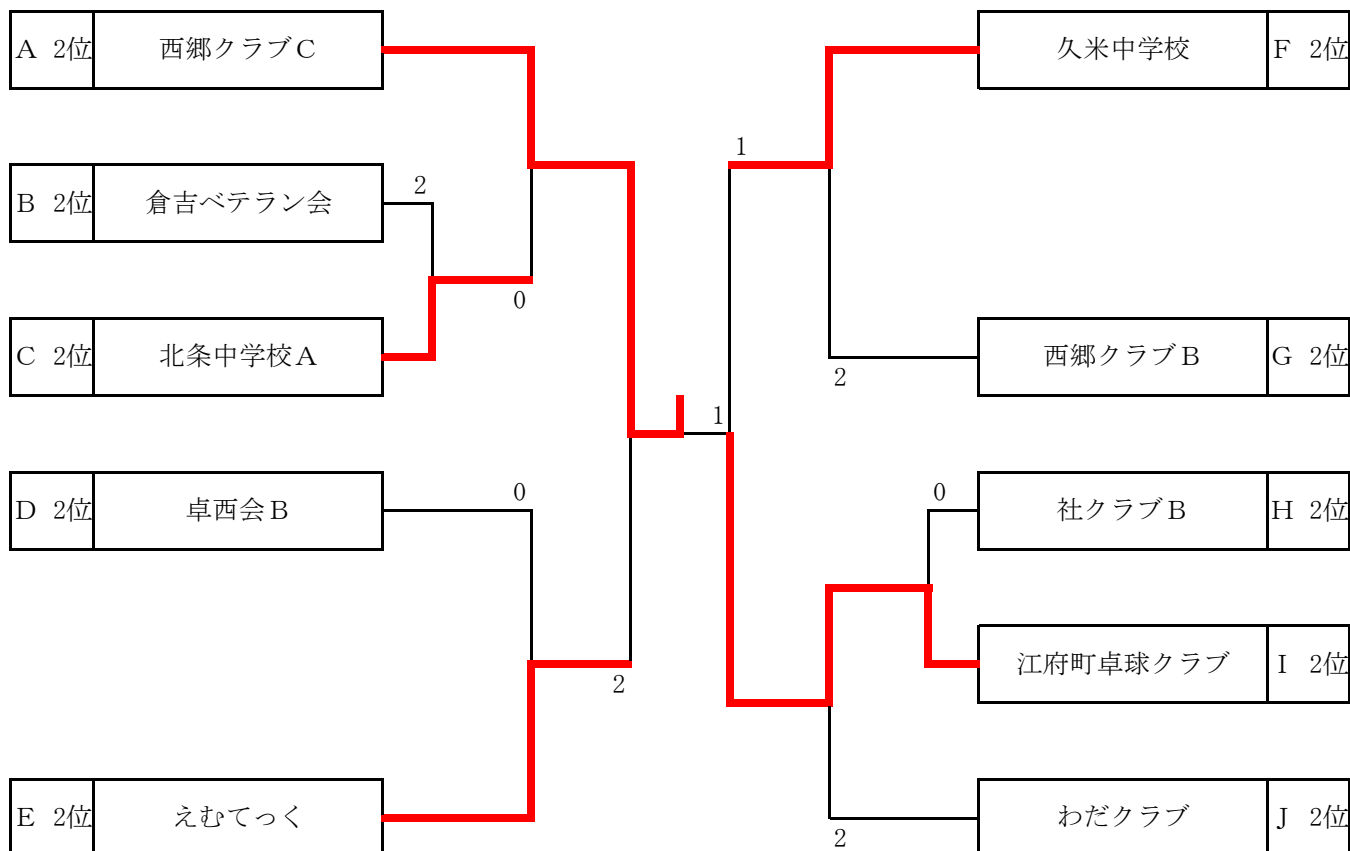

男子団体 (3位トーナメント)

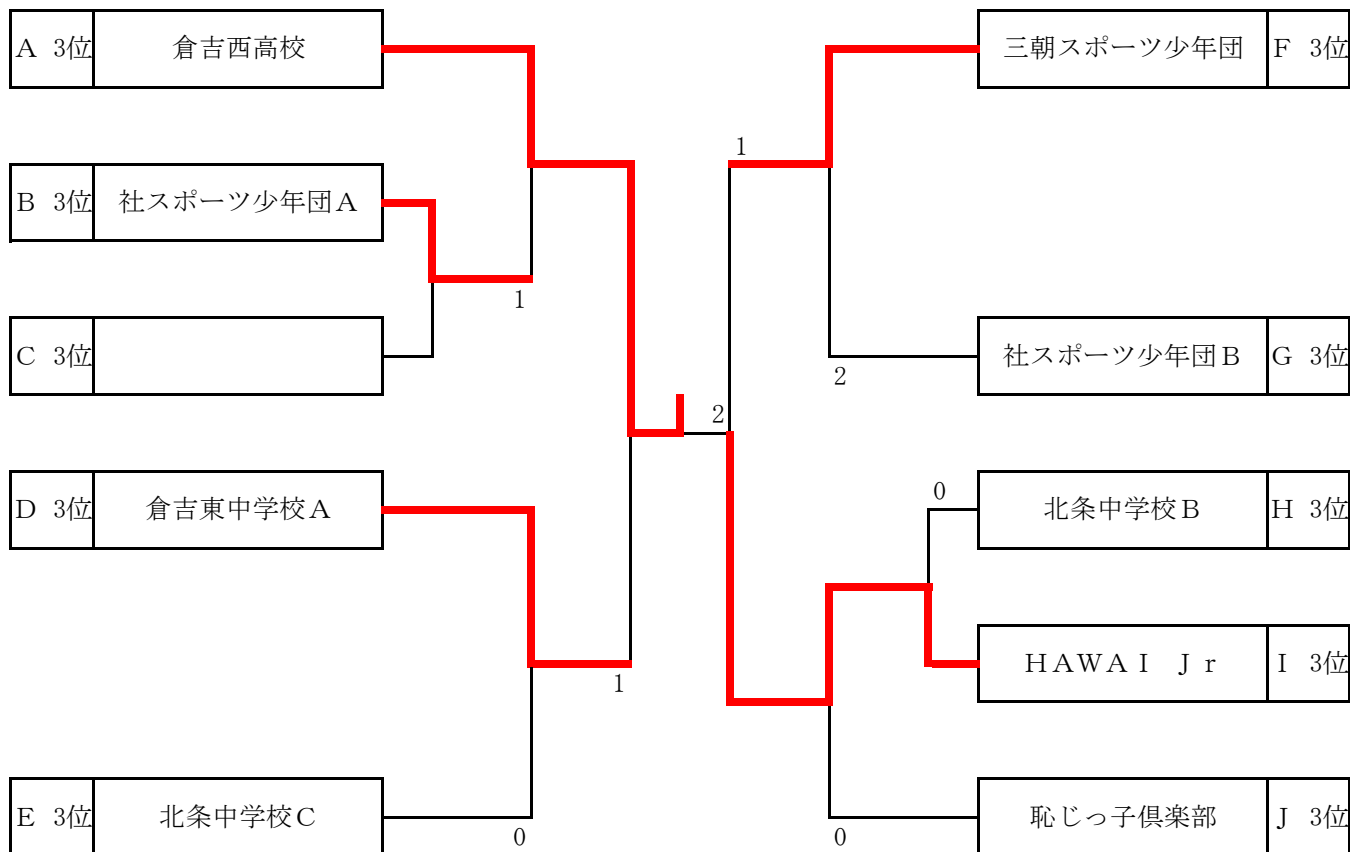

男子団体

Aリーグ (11・12コート)		①	②	③	勝 - 負	勝率	順位
①	社クラブ		3 - 0	3 - 0	2 - 0	/	1
②	倉吉西高校	0 - 3		2 - 3	0 - 2	/	3
③	西郷クラブC	0 - 3	3 - 2		1 - 1	/	2

Bリーグ (13・14コート)		①	②	③	勝 - 負	勝率	順位
①	倉吉ベテラン会		0 - 3	3 - 1	1 - 1	/	2
②	Y. Y L I N K	3 - 0		3 - 1	2 - 0	/	1
③	社スポーツ少年団A	1 - 3	1 - 3		0 - 2	/	3

Cリーグ (15・16コート)		①	②	③	勝 - 負	勝率	順位
①	R a i n b o w A		3 - 0	-	1 - 0	/	1
②	北条中学校A	0 - 3		-	0 - 1	/	2
③	河北中学校	0 - 0	0 - 0		-	/	

Dリーグ (17・18コート)		①	②	③	勝 - 負	勝率	順位
①	西郷クラブA		3 - 0	3 - 0	2 - 0	/	1
②	卓西会B	0 - 3		3 - 1	1 - 1	/	2
③	倉吉東中学校	0 - 3	1 - 3		0 - 2	/	3

Eリーグ (19・20コート)		①	②	③	勝 - 負	勝率	順位
①	奥出雲クラブ		3 - 0	3 - 0	2 - 0	/	1
②	えむてっく	0 - 3		3 - 0	1 - 1	/	2
③	北条中学校C	0 - 3	0 - 3		0 - 2	/	3

Fリーグ (1・2コート)		①	②	③	勝 - 負	勝率	順位
①	卓西会A		3 - 1	3 - 0	2 - 0	/	1
②	久米中学校	1 - 3		3 - 1	1 - 1	/	2
③	三朝スポーツ少年団	0 - 3	1 - 3		0 - 2	/	3

Gリーグ (3・4コート)		①	②	③	勝 - 負	勝率	順位
①	神鋼機器工業		3 - 2	3 - 0	2 - 0	/	1
②	西郷クラブB	2 - 3		3 - 0	1 - 1	/	2
③	社スポーツ少年団B	0 - 3	0 - 3		0 - 2	/	3

Hリーグ (5・6コート)		①	②	③	勝 - 負	勝率	順位
①	東伯クラブ		3 - 0	3 - 0	2 - 0	/	1
②	社クラブB	0 - 3		3 - 0	1 - 1	/	2
③	北条中学校B	0 - 3	0 - 3		0 - 2	/	3

Iリーグ (7・8コート)		①	②	③	勝 - 負	勝率	順位
①	江府町卓球クラブ		1 - 3	3 - 2	1 - 1	/	2
②	R a i n b o w B	3 - 1		3 - 2	2 - 0	/	1
③	H A W A I J r	2 - 3	2 - 3		0 - 2	/	3

Jリーグ (9・10コート)		①	②	③	勝 - 負	勝率	順位
①	倉吉市役所		3 - 1	3 - 0	2 - 0	/	1
②	恥じっ子倶楽部	1 - 3		2 - 3	0 - 2	/	3
③	わだクラブ	0 - 3	3 - 2		1 - 1	/	2

女子団体

A	1	社スポーツ少年団A
	2	倉吉東中学校A
	3	えむてっく

B	1	北条中学校A
	2	奥出雲クラブ
	3	久米中学校B

C	1	社クラブ
	2	琴浦ベテラン
	3	社スポーツ少年団B

D	1	東伯中学校
	2	久米中学校A
	3	北条中学校B

E	1	コスモス
	2	トマトの会
	3	倉吉東中学校B

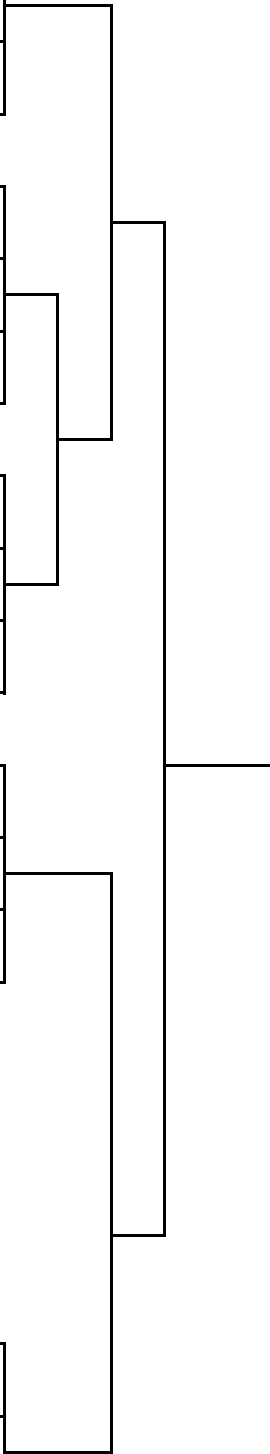

女子団体（1位トーナメント）

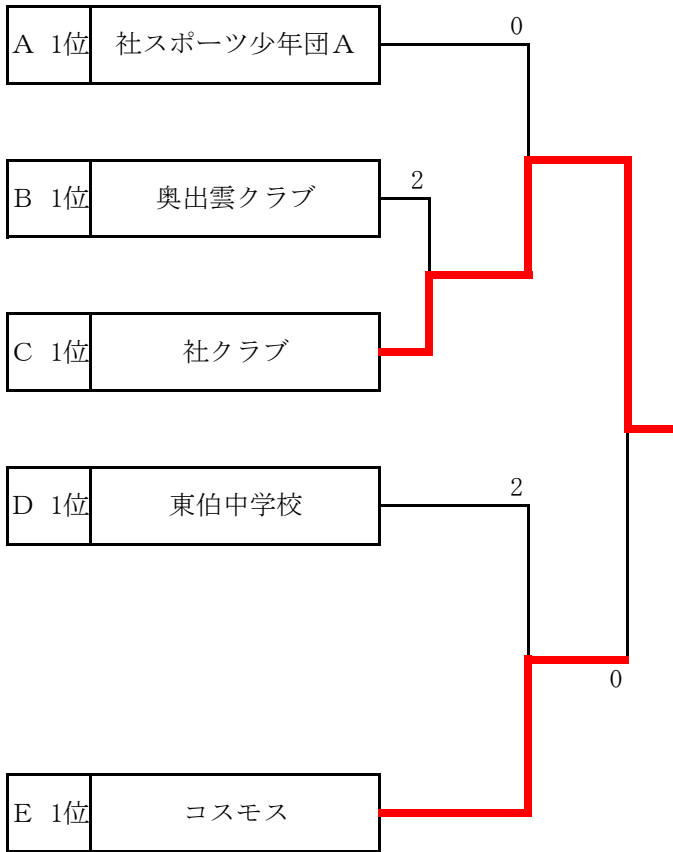

女子団体（2位トーナメント）

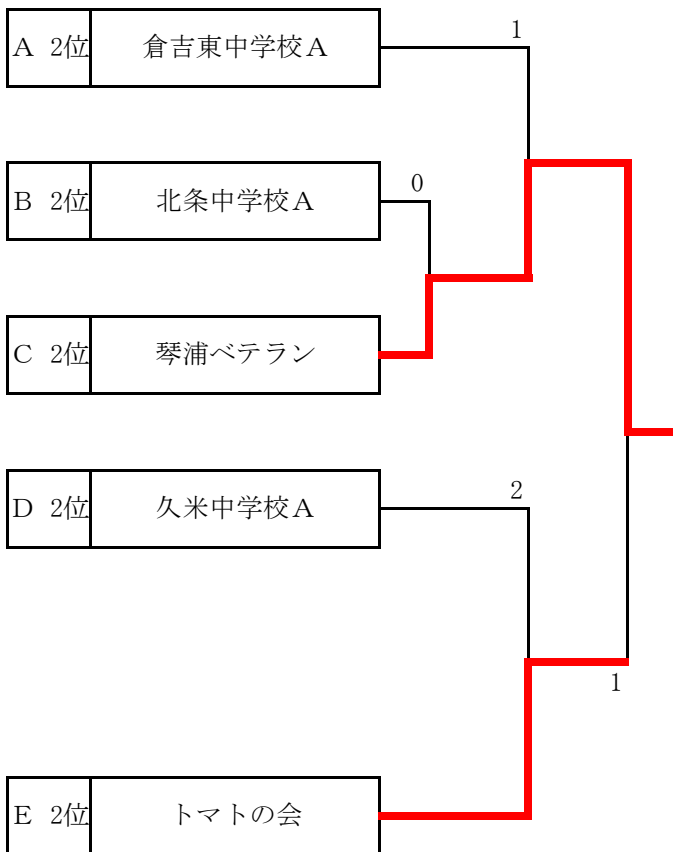

女子団体 (3位トーナメント)

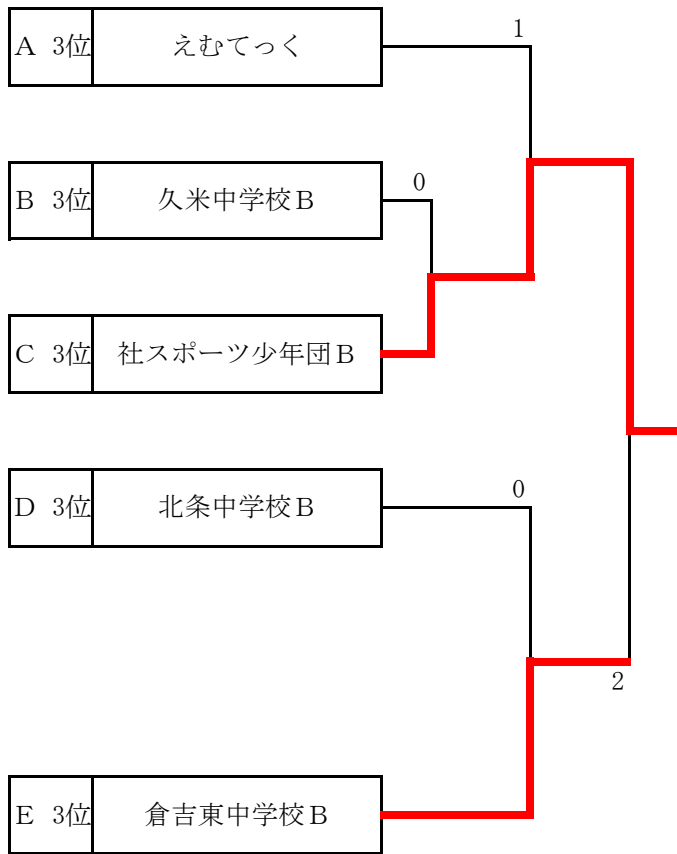

女子団体

Aリーグ (21・22コート)	①	②	③	勝 - 負	勝率	順位
① 社スポーツ少年団A		3 - 0	3 - 0	2 - 0	/	1
② 倉吉東中学校A	0 - 3		3 - 0	1 - 1	/	2
③ えむてっく	0 - 3	0 - 3		0 - 2	/	3

Bリーグ (23～24コート)	①	②	③	勝 - 負	勝率	順位
① 北条中学校A		0 - 3	3 - 0	1 - 1	/	2
② 奥出雲クラブ	3 - 0		3 - 0	2 - 0	/	1
③ 久米中学校B	0 - 3	0 - 3		0 - 2	/	3

Cリーグ (25～26コート)	①	②	③	勝 - 負	勝率	順位
① 社クラブ		3 - 0	3 - 0	2 - 0	/	1
② 琴浦ベテラン	0 - 3		3 - 0	1 - 1	/	2
③ 社スポーツ少年団B	0 - 3	0 - 3		0 - 2	/	3

Dリーグ (27～28コート)	①	②	③	勝 - 負	勝率	順位
① 東伯中学校		3 - 0	3 - 0	2 - 0	/	1
② 久米中学校A	0 - 3		3 - 1	1 - 1	/	2
③ 北条中学校B	0 - 3	1 - 3		0 - 2	/	3

Eリーグ (29～30コート)	①	②	③	勝 - 負	勝率	順位
① コスモス		3 - 1	3 - 0	2 - 0	/	1
② トマトの会	1 - 3		3 - 1	1 - 1	/	2
③ 倉吉東中学校B	0 - 3	1 - 3		0 - 2	/	3

女子シングルス

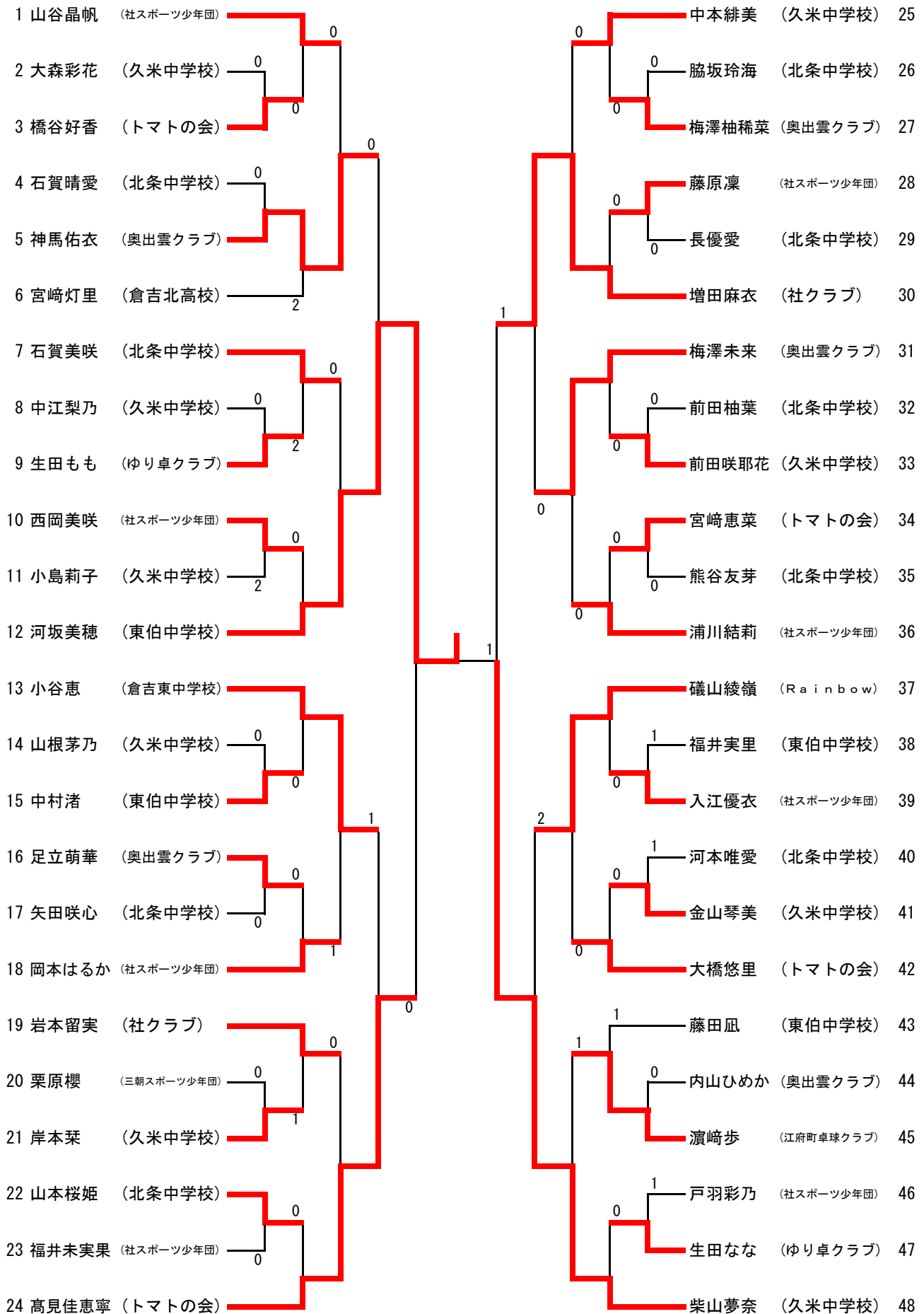

男子50歳以上シングルス

	A組	①	②	③	④	勝 - 負	順位	
①	戸崎健二 (倉吉ベテラン会)		3 - 0	3 - 0	2 - 3	2 - 1	1	5/3
②	藤井道男 (わだクラブ)	0 - 3		1 - 3	0 - 3	0 - 3	4	
③	山本 孝 (えむてっく)	0 - 3	3 - 1		3 - 2	2 - 1	3	3/5
④	渡辺和行 (倉吉ベテラン会)	3 - 2	3 - 0	2 - 3		2 - 1	2	5/5

	B組	①	②	③	④	勝 - 負	順位
①	岡崎 薫 (倉吉ベテラン会)		0 - 3	0 - 3	1 - 3	0 - 3	4
②	池澤重之 (えむてっく)	3 - 0		3 - 0	3 - 0	3 - 0	1
③	三島 真 (社クラブ)	3 - 0	0 - 3		1 - 3	1 - 2	3
④	鳥飼 巧 (倉吉ベテラン会)	3 - 1	0 - 3	3 - 1		2 - 1	2

女子50歳以上シングルス

	A組	①	②	③		勝 - 負	順位
①	川本美枝子 (個人)		2 - 3	0 - 3		0 - 2	3
②	板倉玲子 (琴浦ベテラン)	3 - 2		0 - 3		1 - 1	2
③	山本伸美 (琴浦ベテラン)	3 - 0	3 - 0			2 - 0	1
④							

	B組	①	②	③		勝 - 負	順位
①	布施道代 (わだクラブ)		2 - 3	0 - 3		0 - 2	3
②	吉田睦恵 (琴浦ベテラン)	3 - 2		2 - 3		1 - 1	2
③	藤井洋子 (琴浦ベテラン)	3 - 0	3 - 2			2 - 0	1
④							

男子50歳以上シングルス（決勝トーナメント）

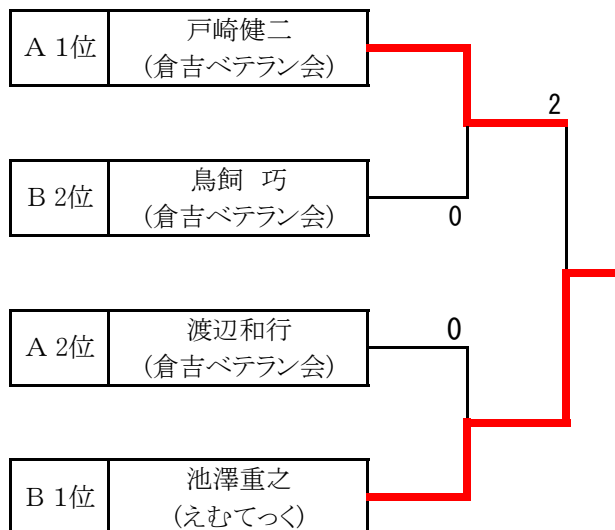

女子50歳以上シングルス（決勝トーナメント）

